



AKADEMIE FÜR KOMMUNIKATION
BERUFSSKOLLEG FÜR
TECHNISCHE DOKUMENTATION

PROFIL MULTIMEDIA & FOTODESIGN



AKADEMIE FÜR KOMMUNIKATION

Standort Freiburg

Die beste Ausbildung für alle Schülerinnen und Schüler – das ist das erklärte Ziel der Akademie für Kommunikation. Bereits seit 1991 begleiten wir junge Menschen auf ihrem Weg in die Berufswelt mit moderner Ausstattung und engagierten Lehrkräften aus der Praxis. Jeder Mensch ist anders, jeder hat besondere Begabungen und Interessen. Unser Ansatz besteht darin, diese Neigungen zu einer beruflichen Reife zu fördern und so die Freude am Lernen zu steigern.

An jedem der sieben Standorte in Baden-Württemberg orientiert sich die EDV-Ausstattung an professionellen Standards, Fachbücher und Taschenrechner werden gestellt. Alle unsere Schul- und Berufsausbildungen enden mit einer staatlichen Abschlussprüfung. Die Akademie für Kommunikation ist eine Schule in freier Trägerschaft. Sie unterliegt der Rechtsaufsicht des Landes Baden-Württemberg und ist eine bekenntnisfreie Schule.

Seit über 15 Jahren ist die Akademie für Kommunikation in den gestaltenden Berufskollegs Modellschule für „Laptop-Klassen“. Und die Resultate beeindrucken: hohe Anwenderkompetenz in Design- und CAD-Software, einzigartige Berufsqualifikation, eine hohe Lernbereitschaft der Schülerinnen und Schüler, interessante interdisziplinäre Projekte.

DAS BERUFSKOLLEG

Am Berufskolleg für Medien-Design/Technische Dokumentation der Akademie für Kommunikation können Schüler, deren Talente im gestalterischen und technischen Bereich liegen, innerhalb von zwei Jahren die **Fachhochschulreife und gleichzeitig eine Berufsausbildung** absolvieren. Zulassungsvoraussetzung ist der Nachweis eines mittleren Bildungsabschlusses oder das Versetzungszeugnis in die Klasse 10 oder 11 eines Gymnasiums (G8) bzw. in Klasse 11 eines Gymnasiums (G9).

Am Berufskolleg für Medien-Design/Technische Dokumentation

- werden **gestalterische, technische und multimediale Interessen** und Neigungen vertieft
- gibt es neben den Pflichtfächern Mathematik, Deutsch und Englisch **kreative Profulfächer**, die das schulische Wissen berufsbezogen vertiefen.

Die **Doppelqualifikation (Berufsausbildung + Fachhochschulreife)** verschafft den Absolventen einen Vorsprung im Berufsleben. Durch die Profulfächer werden persönliche Stärken gefördert, so dass diese zu einem guten Abschluss beitragen und Sie zum Studium an Fachhochschulen in Baden-Württemberg oder für Tätigkeiten in der Medienwirtschaft, in technischen Redaktionen und in Produktionsstudios von Hörfunk- und Fernsehsendern vorbereitet sind.

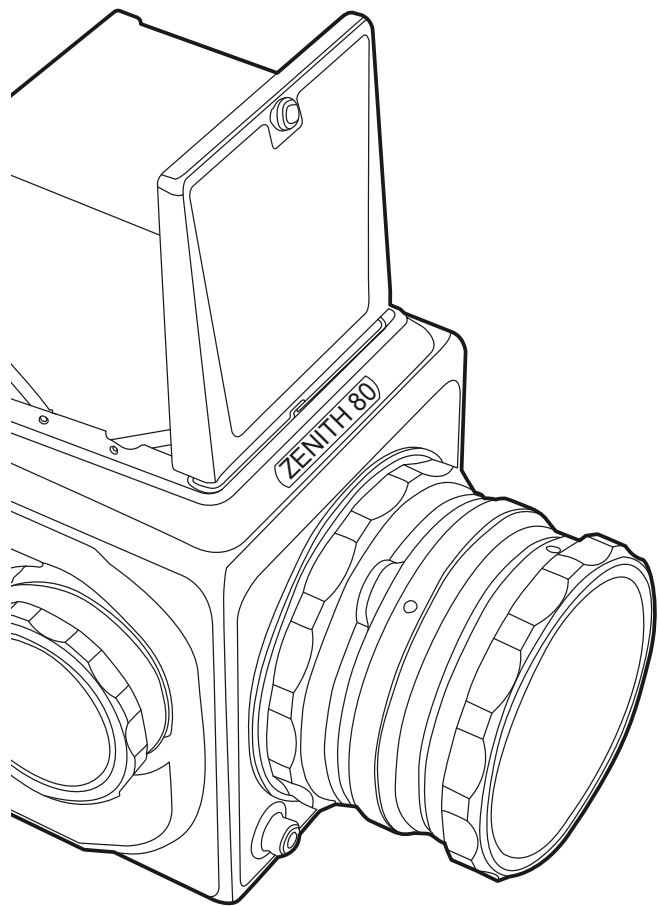

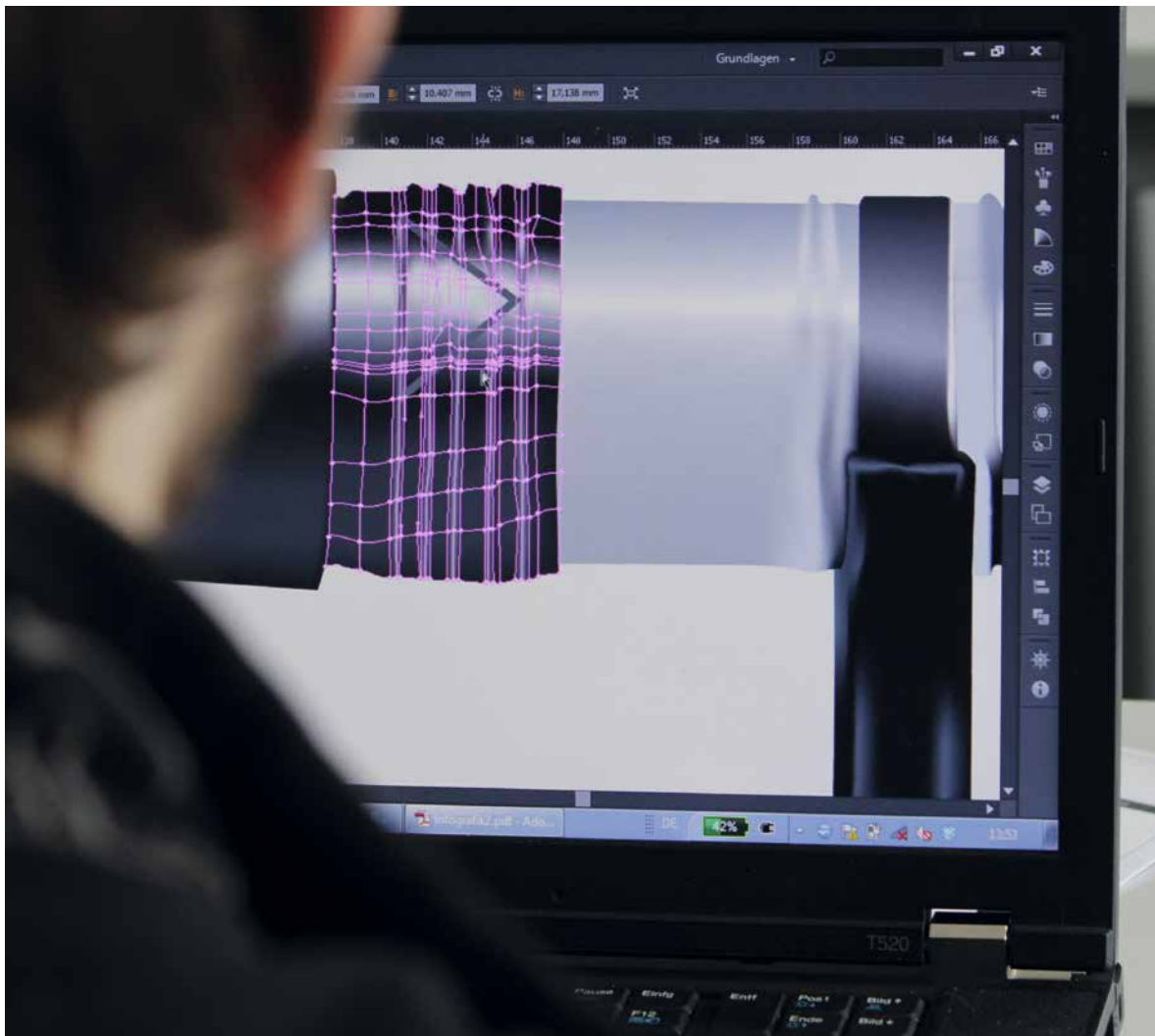

BERUFSKOLLEG FÜR MEDIEN-DESIGN/ TECHNISCHE DOKUMENTATION

STAATLICH GEPRÜFTE|R TECHNISCHE|R KOMMUNIKATIONSASSISTENT|IN
UND FACHHOCHSCHULREIFE

Du bist ein Multimediatalent? Du liebst es, komplexe Dinge in Strukturen zu packen und Konzepte zu erstellen, die Du mit Kreativität verfolgst? Dann sind Sie genau richtig bei uns am Berufskolleg für Medien-Design | Technische Dokumentation. Das Berufskolleg richtet sich an Schülerinnen und Schüler mit Leidenschaft für das Gestalten und Interesse für Technik und Software. Technische Kommunikationsassistenten sind Experten darin, komplexe Informationen verständlich, ansprechend und medienübergreifend für unterschiedliche Endgeräte (Smartphones, Tablets, Desktop) aufzubereiten. Und im Idealfall entwickeln sie aus Informationen positive Erlebnisse für die Nutzer.

Die Ausbildung umfasst zwei Jahre Vollzeitunterricht und Du schließt als **staatlich geprüfte/r Technische/r Kommunikationsassistent/in** und der Fachhochschulreife für ein Studium an Fachhochschulen in Baden-Württemberg ab. Das ganze Spektrum moderner Medienproduktion wird in der Ausbildung abgedeckt – von Printmedien über Fotografie und Film, 3D-Animation und Sounddesign bis zum Interfacedesign und Screendesign von Applikationen. Das Berufsfeld Technische Dokumentation behandelt vertiefend kommunikationstechnische Problemstellungen technisch orientierter Betriebe, die gut ausgebildetes Fachpersonal für die Konzeption, Darstellung und Umsetzung multimedialer Bedienungs-, Reparatur- und Montageanleitungen suchen.

BERUFSKOLLEG FÜR MEDIEN-DESIGN/ TECHNISCHE DOKUMENTATION

Das **Berufskolleg für Medien-Design/Technische Dokumentation** richtet sich an Schüler/innen, die sowohl Interesse für Technik und Wirtschaft, aber auch eine Leidenschaft für das visuelle Gestalten haben. **Technische Kommunikationsassistenten** erstellen und visualisieren technische Dokumentationen wie beispielsweise Gebrauchsanweisungen. Dabei sind die vielseitigen digitalen Gestaltungsmöglichkeiten Kernthema der Ausbildung. Fächerübergreifend lernen die Schüler/innen den Umgang mit der ganzen Palette multimedialer Anwendungen. Der Aspekt „Mediendesign“ steht durch das Profulfach „Multimedia“ im Vordergrund. Die Ausbildung deckt das Spektrum moderner Medienproduktion ab - von Printmedien über Fotografie und Film, 3D-Animation und Sounddesign bis zum Screendesign von mobilen Applikationen.

Unsere Absolventinnen und Absolventen zieht es als medientechnische Allround-Talente an die Hochschulen für Technik und Gestaltung (Studiengänge Kommunikationsdesign, Interface Design, Industrial Design)



Die liebsten Mineralwassermarken der Deutschen

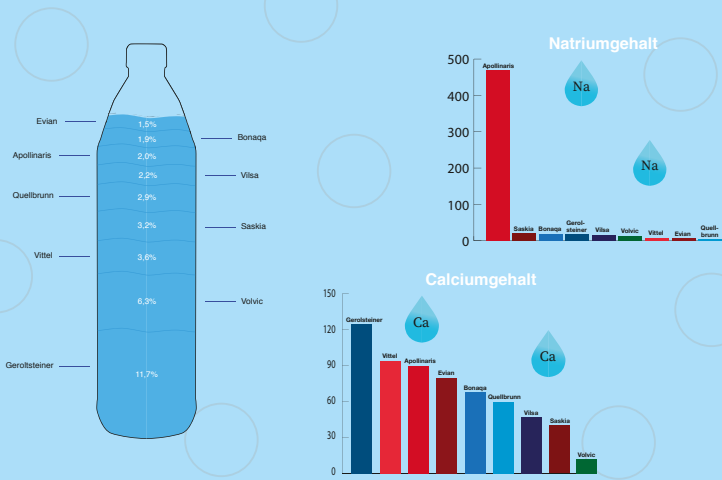

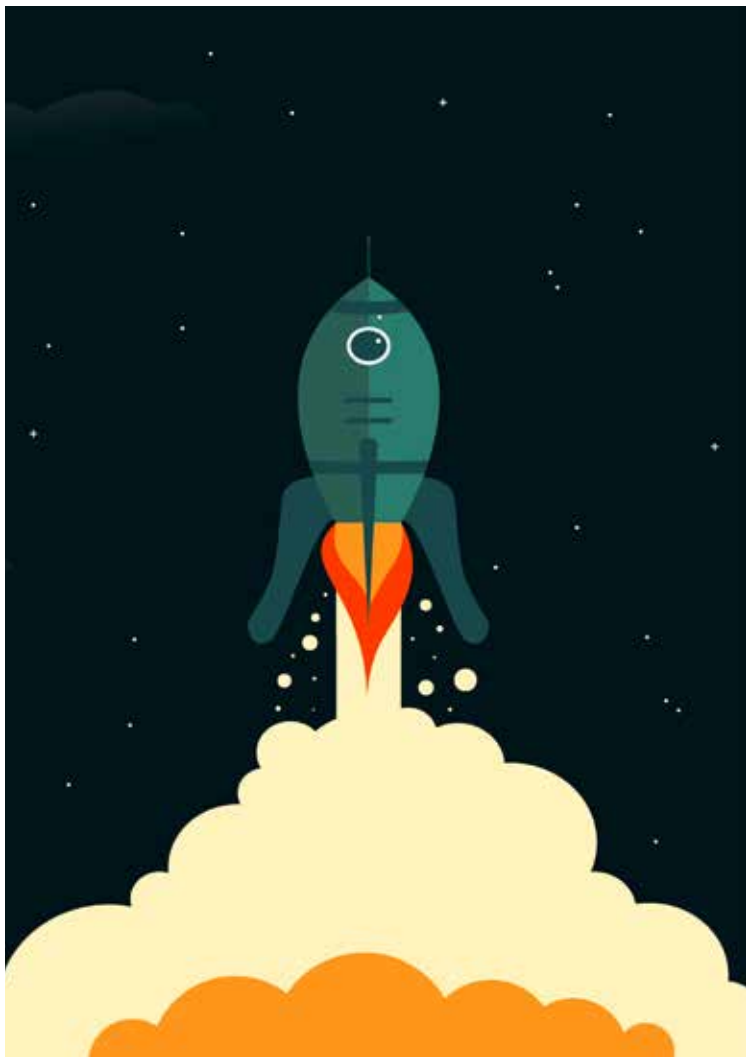

PROFIL

MULTIMEDIA & FOTODESIGN

Im **Profilfach Multimedia und Fotodesign** lernst Du das Spektrum moderner Medienproduktion kennen. Komplizierte Dinge für jedermann verständlich machen, entweder über klassische Printmedien oder Animationen mit Sound und Design, Du entwickelst Gestaltungskonzepte, die Du auf unterschiedlichen Plattformen umsetzt.

Fächer wie Multimediaproduktion, Fotodesign, Kommunikations- und Medientechnik und Informationstechnik füllen Deinen Schulalltag mit Inhalten, die Dir liegen und Spaß machen. Und dabei bist Du mit aktueller Software immer auf dem neuesten Stand der Technik. Du lernst den Umgang mit der Adobe Creative Cloud und am Ende Deiner Ausbildung hast Du erste Erfahrungen im Erstellen interaktiver Websites, Animations- und Videoproduktionen gesammelt.

Den Schülerinnen und Schülern des Berufskollegs für Foto- und Medientechnik steht ein professionell ausgestattetes Fotostudio zur Verfügung. Wir arbeiten am Standort Freiburg im Fotobereich mit Blitzanlagen von Elinchrom und einer großen Auswahl passender Lichtformer. Zahlreiche Nikon-Digitalkameras mit einer gut abgestuften Objektivauswahl stehen für Eure Bildprojekte und -aufgaben bereit. Darüber hinaus nutzen wir weitere stationäre und mobile Lampensysteme für unsere Bewegtbildprojekte, dazu Røde-Mikrofone und Atomos-Einheiten für Videorecording.



+ ZUSATZQUALIFIKATION IM NEIGUNGSPROFIL + MIETLAPTOPS INKLUSIVE SOFTWARE + ADOBE CREATIVE CLOUD + FOTOSTUDIO



+ SOLIDWORKS + EXKURSIONEN, WETTBEWERBE, AGS + LEHRMITTELFREIHEIT + FÖRDERUNTERRICHT + LEHRER MIT PRAXISNÄHE +

LERNEN MIT QUALITÄT

Besonders stolz sind wir auf die Qualität unserer Ausbildungen. Im Laufe Ihrer Schulzeit werden Sie viele Aufgabenstellungen im Team gestalten, aber auch Ihre eigenen Gestaltungserfahrungen machen. Dies ermöglicht den Lehrkräften eine individuelle Betreuung und Ihnen ein intensives Lernen. Unsere Klassen nehmen regelmäßig erfolgreich an Wettbewerben teil.

Den Schülern des Berufskollegs für Medien-Design / Technische Dokumentation steht ein professionell ausgestattetes Fotostudio zur Verfügung.

Mit dieser Ausstattung ist bei uns eine praxisnahe Ausbildung möglich. Machen Sie Ihr Hobby zum Beruf!

Unsere Schulgebühren sind einkommensabhängig. Bei Verzicht auf den Einkommensnachweis beträgt die Gesamtgebühr für den Besuch der neigungsprofilierten Schule jährlich 2.520,- Euro (monatlich 210,- Euro). Darin enthalten sind das Schulgeld für den Pflichtschulbetrieb von jährlich 1.920,- Euro und die Gebühr für die Sonder- und Profilleistungen (Qualifikation im Neigungsprofil, Förderunterricht) von jährlich 600,- Euro. Jahresmiete Laptop 882,- Euro inklusive Software. Für Geschwisterkinder ist eine Schulgeldreduzierung möglich. Bitte vereinbaren Sie einen persönlichen Beratungstermin. Gerne informieren wir Sie über finanzielle Fördermöglichkeiten.

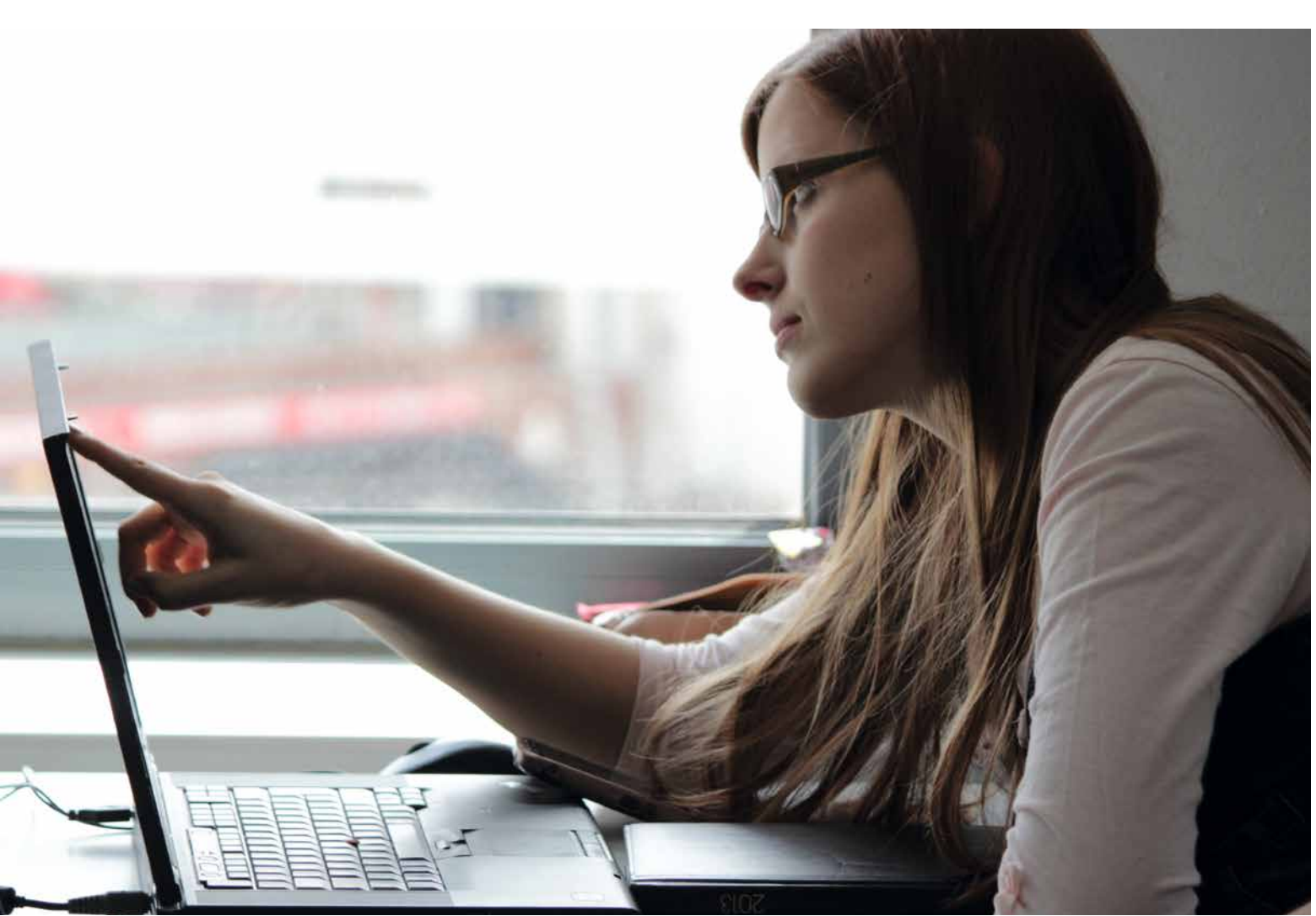



STUNDENTAFEL

		1. JAHR	2. JAHR
ALLGEMEINER BEREICH	DEUTSCH I	2	1
	ENGLISCH I	2	1
	GESCHICHTE UND GEMEINSCHAFTSKUNDE	2	1
	PHYSIK	-	2
FACHTHEORETISCHER BEREICH	MATHEMATIK I	2	2
	INFORMATIONSTECHNIK	1	2
	KOMMUNIKATIONS- UND MEDIEN-TECHNIK	2	-
	KOMMUNIKATIONSDESIGN	-	2
	TECHNISCHE DOKUMENTATION	2	3
	TECHNISCHES ENGLISCH	1	-
	BETRIEBLICHE KOMMUNIKATION	1	-
	BETRIEBSWIRTSCHAFTSLEHRE UND MARKETING	2	-
	BETRIEBSWIRTSCHAFTS- UND VOLKSWIRTSCHAFTSLEHRE	-	2
FACHPRAKTISCHER BEREICH	PRAKTIKUM INFORMATIONSTECHNIK	3	3
	PRAKTIKUM KOMMUNIKATIONS- UND MEDIEN-TECHNIK	6	-
	PRAKTIKUM KOMMUNIKATIONSDESIGN	-	4
	PRAKTIKUM TECHNISCHE DOKUMENTATION	2	3
	PROJEKTARBEIT	-	2
PROFILFÄCHER	FOTODESIGN	2	-
	MULTIMEDIAPRODUKTION	4	4
FÄCHER ZUM ERWERB DER FACHHOCHSCHULREIFE	DEUTSCH II	1	2
	ENGLISCH II	1	2
	MATHEMATIK II	2	2
	GESAMT	38	38

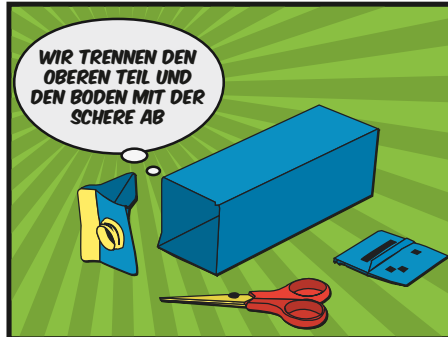

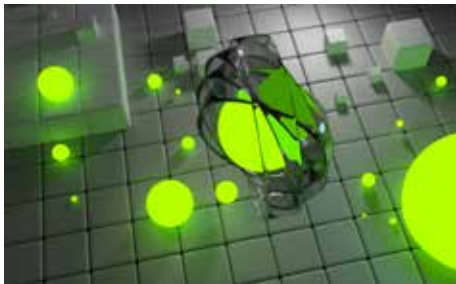

CHECKBOX

ABSCHLUSS

Staatlich geprüfte/r technische/r Kommunikations-Assistent/in und Fachhochschulreife für das Studium an Fachhochschulen in Baden-Württemberg

ZULASSUNG

Mittlerer Bildungsabschluss bzw. das Versetzungszeugnis in Klasse 10 oder 11 (G8), in Klasse 11 (G9) oder das Versetzungszeugnis in Klasse 11 einer Gemeinschaftsschule (erweitertes Niveau).

DAUER

2 Jahre

AUSSTATTUNG

professionell ausgestattetes Fotostudio, Foto- und Videoausrüstung, 3D-Drucker

PROFIL

Multimedia und Fotodesign

SCHULGEBÜHREN

Die Schulgebühren betragen EUR 210 monatlich. Darin enthalten sind das Schulgeld von monatlich EUR 170 und die Gebühr für die Sonderleistungen wie Förderunterricht von monatlich EUR 40. Ein Laptop inklusive Software kann über einen Ratenkauf finanziert werden. Wer einen eigenen Laptop mitbringt, kann das benötigte Softwarepaket erwerben. Unsere Schulgebühren sind einkommensabhängig.

Akademie für Kommunikation

in Baden-Württemberg



MANNHEIM

Akademie für Kommunikation
Augustaanlage 32
68165 Mannheim

HEILBRONN

Akademie für Kommunikation
Frankfurter Straße 81-85
74072 Heilbronn

KARLSRUHE

Akademie für Kommunikation
Erbprinzenstraße 27
76133 Karlsruhe

PFORZHEIM

Akademie für Kommunikation
Habermehlstraße 11
75172 Pforzheim

STUTTGART

Akademie für Kommunikation
Kölner Straße 7
70376 Stuttgart

ULM

Zentrum für Gestaltung
Schillerstraße 1/10
89077 Ulm

FREIBURG

Akademie für Kommunikation
Kaiser-Joseph-Straße 168
79098 Freiburg

Kaiser-Joseph-Str. 168 | 79098 Freiburg i. Br.
Fon: (0761) 156 48 03-0 Fax: (0761) 156 48 03-99
freiburg@akademie-bw.de | www.akademie-bw.de
www.facebook.com/Akademie.fuer.Kommunikation.Freiburg

 **afk.freiburg**